

## ■ 例) プリンタの収納方法

① 小型ルーム側にモバイルプリンタを収納します。  
※大型ルームにも収納できます。収納物に合わせてご使用ください。

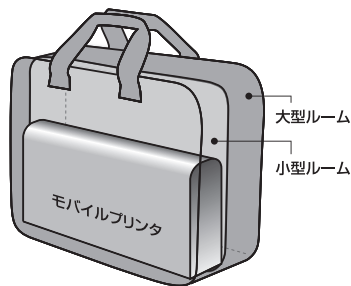

② モバイルプリンタの上に仕切り板を取付けます。  
※収納物のサイズによって仕切り板が取付けできない場合があります。

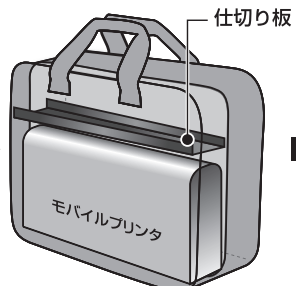

③ 仕切り板の上にACアダプタなどを収納します。

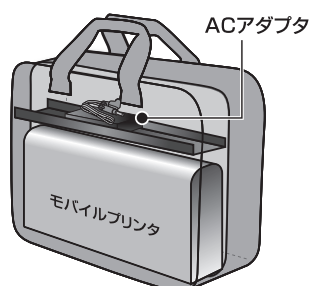

大型ルームにも上下可能な仕切り板が取付けできます。

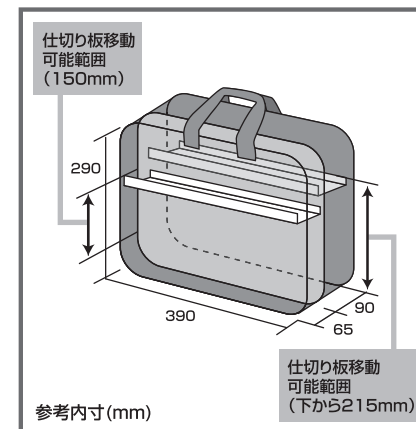
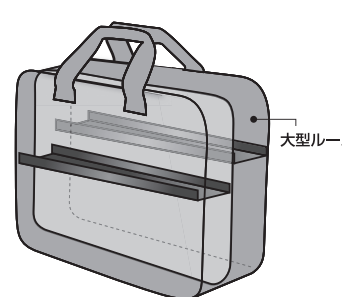

※hp Officejet 150Mobile/100Mobile収納時は、大型ルームに収納してください。

## ■ セキュリティについて

(大型ルーム)



### ダイヤル式ファスナーロックの暗証番号設定方法

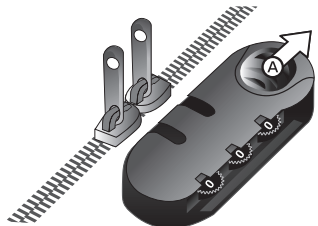

本製品は初期設定の暗証番号が(000)となっております。  
新しい暗証番号の設定方法は以下の通りです。

1. ダイヤルを暗証番号に合わせます。(開錠状態)
2. (A)を矢印の方向にいっぱいまで引っ張った状態でダイヤルを回転させて好みの数字に合わせます。(※回転途中で(A)を戻さないでください。)
3. (A)を戻すと設定は完了です。
4. 確認のため設定した番号でAを矢印の方向にスライドさせ、錠前の開閉を確かめます。

### ダイヤル式ファスナーロックの施錠方法

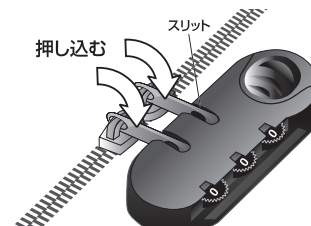

- ① 2つのファスナーを閉め合わせ、つまみの部分をスリットに押し込みます。(この時、つまみ部分の穴にロックピンが通るようになります)
- ② ダイヤルを回してロックします。

※ファスナーロックの暗証番号は、必ずメモするなどして保管してください。暗証番号を忘れてしまった場合は、ファスナーを壊すか、全ての番号を試さなければ開錠することはできません。

(小型ルーム)



### 南京錠取付け可能なファスナー

南京錠が取付け可能なリング付きファスナーです。南京錠は付属しておりませんので、別途下記の製品をお買い求めください。

南京錠(小) SLE-2L-1~10      ダイヤル錠(小・4桁) SLE-5L



ワイヤーなどと組み合わせて新幹線シートやオフィスの机の足等に巻き付けてご使用いただくことも可能です。下記のアドレスをご確認の上、お買い求めください。

<http://www.sanwa.co.jp/product/acc/eseurity/index.html>