

保証規定

- 保証期間内に正常な使用状態でご使用の場合に限り品質を保証しております。
万一保証期間内で故障がありました場合は、弊社所定の方法で無償修理いたしますので、保証書を製品に添えてお買い上げの販売店までお持ちください。
- 次のような場合は保証期間内でも有償修理になります。
 - 保証書をご提示いただけない場合。
 - 所定の項目をご記入いただけない場合、あるいは字句を書き換えられた場合。
 - 故障の原因が取扱い上の不注意による場合。
 - 故障の原因がお客様による輸送・移動中の衝撃による場合。
 - 天変地異、ならびに公害や異常電圧その他の外部要因による故障及び損傷の場合。
 - 譲渡や中古販売・オークション・転売などでご購入された場合。
- お客様ご自身による改造または修理があったと判断された場合は、保証期間内での修理もお受けいたしかねます。
- 本製品の故障、またはその使用によって生じた直接、間接の損害については弊社はその責を負わないものとします。
- 本製品を使用中に発生したデータやプログラムの消失、または破損についての補償はいたしかねます。
- 本製品は医療機器、原子力設備や機器、航空宇宙機器、輸送設備や機器などの人命に関わる設備や機器、及び高度な信頼性を必要とする設備や機器やシステムなどへの組み込みや使用は意図されておりません。これらの用途に本製品を使用され、人身事故、社会的障害などが生じても弊社はいかなる責任も負いかねます。
- 修理ご依頼品を郵送、またはご持参される場合の諸費用は、お客様のご負担となります。
- 保証書は再発行いたしませんので、大切に保管してください。
- 保証書は日本国内においてのみ有効です。

免責

- 本製品の使用中に発生したデータやプログラムの消失についての保証はいたしかねます。
- 本製品のカバーを開けたり、分解しないでください。故障の原因となります。
- 本製品を水分や湿気の多い場所、直射日光のあたる場所、ホコリや油煙などの多い場所、車中や暖房器具のそばなどの高温となる場所に設置したり保管しないでください。

保証書

サンワサプライ株式会社

型番: **ACA-IP61**

シリアルナンバー:

お客様・お名前・ご住所・TEL

販売店名・住所・TEL

担当者名

保証期間 1年

お買い上げ年月日 年 月 日

サンワサプライ株式会社

Ver.1.1

岡山サプライセンター / 〒700-0825 岡山県岡山市北区田町1-10-1 TEL.086-223-3311 FAX.086-223-5123
東京サプライセンター / 〒140-8566 東京都品川区南大井6-5-8 TEL.03-5763-0011 FAX.03-5763-0033
札幌営業所 / 〒060-0808 札幌市北区北八条西4-1-1 パストラルビルN8 TEL.011-611-3450 FAX.011-716-8990
仙台営業所 / 〒983-0852 仙台市宮城野区榴岡1-6-3 7宝栄仙台ビル TEL.022-257-4638 FAX.022-257-4633
名古屋営業所 / 〒453-0015 名古屋市中村区権町16-7 カジヤマビル TEL.052-453-2031 FAX.052-453-2033
大阪営業所 / 〒532-0003 大阪市淀川区宮原4-1-45 新大阪八千代ビル TEL.06-6395-5310 FAX.06-6395-5315
福岡営業所 / 〒812-0012 福岡市博多区博多駅中央街8-20第2博多相互ビル TEL.092-471-6721 FAX.092-471-8078

BU/AB/MFDau



ACA-IP61

USB充電器(10ポート・合計24A) 取扱説明書

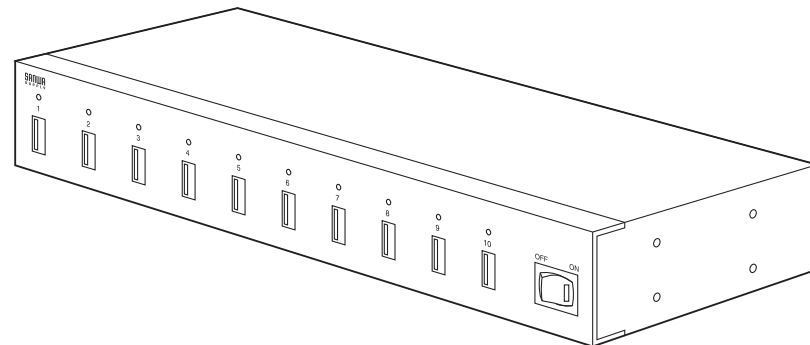

この度は、USB充電器(10ポート・合計24A)「ACA-IP61」(以下本製品)をお買い上げいただき誠にありがとうございます。この取扱説明書では、本製品の使用方法や安全にお取り扱いいただくための注意事項を記載しています。ご使用前によくご覧ください。読み終わったあともこの取扱説明書は大切に保管してください。

最初にご確認ください

お使いになる前に、セット内容がすべて揃っているかご確認ください。
万一、足りないものがありましたら、お買い求めの販売店にご連絡ください。

セット内容

- | | | | |
|----------|----|----------------|-----|
| ①USB充電器 | 1台 | ④L字プレート | 2枚 |
| ②ACアダプタ | 1個 | ⑤固定用ネジ | 16本 |
| ③AC電源コード | 1本 | ⑥取扱説明書・保証書(本書) | 1部 |



※欠品や破損があった場合は、品番(ACA-IP61)と上記の番号(①~⑥)と名称(L字プレートなど)をお知らせください。

本取扱説明書の内容は、予告なしに変更になる場合があります。
最新の情報は、弊社WEBサイト(<https://www.sanwa.co.jp/>)をご覧ください。

デザイン及び仕様については改良のため予告なしに変更することがあります。
本書に記載の社名及び製品名は各社の商標又は登録商標です。

サンワサプライ株式会社

絵表示の意味

 警告	人が死亡または重傷を負うことが想定される危害の内容
 注意	人がけがを負う可能性、または物的損害の発生が想定される内容
	注意していただきたい内容

安全にお使いいただくためのご注意(必ずお守りください)

警告

- 定められた電源電圧(AC100~240V)で使用してください。
 - ▲火災や感電、故障の原因となる恐れがあります。
- 雷が鳴りだしたら、本製品やケーブル・プラグなどに触れないでください。
 - ▲落雷により感電する恐れがあります。
- 濡れた手や汚れた手で本製品に触らないでください。
 - ▲感電や故障の原因となる恐れがあります。
- 本製品の電源プラグ部にホコリ、ゴミが付着している状態で取付けしないでください。
 - ▲火災や故障、破損の原因となる恐れがあります。
- お客様ご自身で本製品の内部を開けたり、修理・改造したりしないでください。
 - ▲火災や感電、故障の原因となる恐れがあります。
- 本製品を水などの液体で濡らしたり、内部に液体・金属などの異物が入ったりしないようにしてください。
 - ▲火災や感電、故障の原因となる恐れがあります。
- 本製品を水分や湿気の多い場所、直射日光の当たる場所、ホコリや油煙などの多い場所、車中や暖房器具のそばなどの高温となる場所に設置したり、保管したりしないでください。
 - ▲火災や感電、故障の原因となる恐れがあります。
- 充電が完了しない場合は、充電を中止してください。
 - ▲発熱、発火、故障の原因となります。
- 可燃物や重いものを載せたり、毛布や座布団で覆ったり包んだりしないでください。
 - ▲発熱、発火、故障の原因となります。
- 小さなお子様の手の届く所に置かないでください。
 - ▲感電やけがの原因となります。

注意

- 静電気による破損を防ぐために、事前に金属製のものに触れるなどして、人体の静電気を取除くようにしてください。
 - ▲故障や破損の原因となる恐れがあります。
- 本製品のUSBポート・プラグ部には指などで直接接触しないでください。
 - ▲故障や破損の原因となる恐れがあります。
- 本製品のUSBポートや接続するケーブルのコネクタ部分に液体(汗や飲料水)や異物(細かいゴミやホコリ、金属片等)が付着しないように注意してください。
- ホコリ、湿気の多いところでは、電源プラグやUSBケーブルを長期間差っばなしにしないでください。ときどき、表面や刃と刃の間を掃除してホコリをとってください。
- 充電ケーブルのコネクタを接続する際は、まっすぐ挿入してください。
 - ▲火災や故障、破損の原因となる恐れがあります。
- 本製品に強い振動や衝撃を与えないでください。
 - ▲故障や破損などの原因となる恐れがあります。
- 本製品は屋内専用です。屋外では使用しないでください。
 - ▲結露などにより、火災や感電、故障などの原因となる恐れがあります。
- 本製品は不安定な場所に設置したり、保管したりしないでください。
 - ▲落下により故障・破損の原因となる恐れがあります。
- 一度端子部分が曲がってしまったコネクタは使用しないでください。
 - ▲火災や故障、破損の原因となる恐れがあります。
- 電源プラグを中途半端に差し込んだ状態では、使用しないでください。
- 旅行などで長期間、本製品ご使用にならないときは、安全のため電源プラグをコンセントから抜いてください。
- 5℃~35℃の屋内環境でご使用ください。それ以外の環境でのご使用は、おやめください。
- 本製品を使用中、多少発熱しますが故障ではありません。本製品や接続対象機器が極端に熱くなったり、異常を感じた場合は、直ちに使用を中止してください。
- 本製品はUSBポートの合計出力が最大で24Aとなります。接続する機器の消費電力が本製品の最大出力を超えないようにご注意ください。

取扱い上の注意

- 本製品の故障、またはその使用によって生じた直接、間接の損害については弊社はその責を負いかねます。
- 本製品を使用中に発生したデータやプログラムの消失、または破損についての補償はいたしかねます。
 - ▲定期的にバックアップを取るなどの対策をあらかじめ行ってください。
- 本製品は医療機器、原子力設備や機器、航空宇宙機器、輸送設備や機器などの人命に関わる設備や機器、及び高度な信頼性を必要とする設備や機器やシステムなどへの組込みや使用は意図されておりません。これらの用途に本製品を使用され、人身事故、社会的障害などが生じても弊社はいかなる責任も負いかねます。
- 本製品は電気で動作しておりますので、発火する危険があります。万一煙が出たり異臭がしたりした場合は、本製品を接続しているコンセントから取外し、お買上げの販売店または弊社までご連絡ください。
- 本製品は安全規格に準じた製品です。品質には万全を期しておりますがメーカー純正品ではありません。ご使用に際しては十分にご注意の上自己責任においてご使用ください。

特長

- 最大10台のスマートフォンやタブレットなどをまとめて充電できるUSB充電器です。
- USB出力は1ポートあたり最大2.4Aまで対応しており、最大10台のUSB充電対応機器を同時に充電することができます。
※本製品にはUSB充電用ケーブルは付属していません。ご使用になる機器に対応したUSB充電用ケーブルを別途ご用意ください。
- エコモードスイッチを押せば未使用時、充電完了時に電源が自動OFFになりiPadやタブレットへの負担を軽減します。
- 一括電源スイッチ付きで一度に10ポートのON・OFFが可能です。
- ACアダプタは外れにくいスクリューロック式です。
- 付属のL型プレートとネジでキャビネットやラックに取付けることができます。

仕様

<USB充電器>

定格入力	DC24V
定格出力	DC5V 2.4A(10ポート合計最大)、DC5V 2.4A(1ポート最大)
ポート数	USB Aポート×10ポート
サイズ・重量	W268×D102×H40mm・約1000g

<ACアダプタ>

定格入力	AC100~240V 50/60Hz
定格出力	DC24V 6.25A
DCケーブル長	約1.2m
AC電源コード長	約1m

各部の名称とはたらき

<正面>

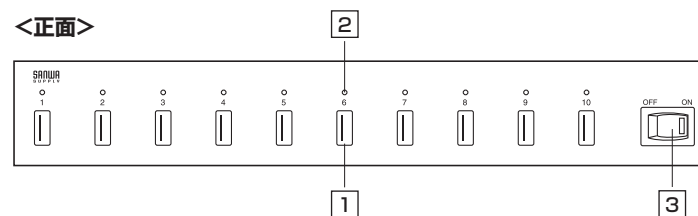

<側面>

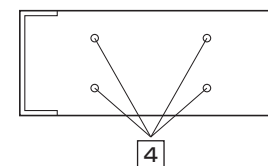

<背面>

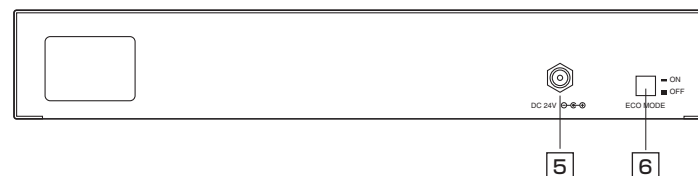

1 USBポート×10 iPadなどタブレットやUSB充電器機器を充電する場合はこのポートを使用します。
※接続する機器に対応するUSBケーブル(別売り)を使用してください。

2 LED×10 LEDの点灯によって、機器の状態が確認できます。
※機器によってLEDが点灯しない場合があります。

<LEDについて>

- 緑色:電源ON、機器未接続時、充電完了時
 - 赤色:充電時
 - 赤・緑色交互点滅:保護回路動作時
(接続を解除して異常を取り除いた後、電源スイッチON、OFFでリセットできます。)
- ※充電完了時のLEDの点灯は機器によって異なる場合があります。

3 電源スイッチ 電源のON・OFFを切替えます。

4 L字プレート用ネジ穴 付属のL字プレートと固定用ネジを使用し、特定のキャビネットやラックに取付けることができます。
取付け方法は「P5:キャビネット・ラックへの取付け」をお読みください。

5 電源ジャック ACアダプタを接続します。

6 エコモードスイッチ 押すと節電モードになります。
詳細は「P6:エコモード」をお読みください。

キャビネット・ラックへの取付け方法

付属のL字プレートを使って本製品をキャビネットやラックへ固定することができます。

- ① 本体側面にL字プレートを固定用ネジで取付けます。

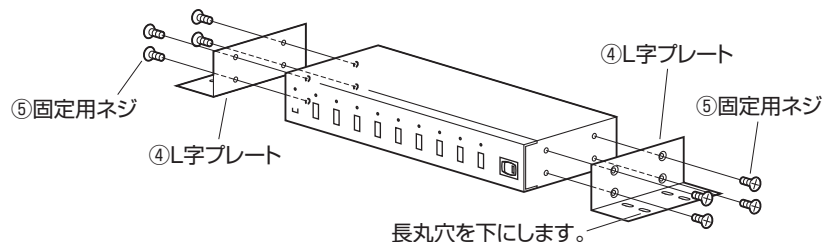

- ② 弊社製の対応するキャビネット、ラックなどに取付けます。
※対応するキャビネット、ラックには取付け用のネジ穴があります。

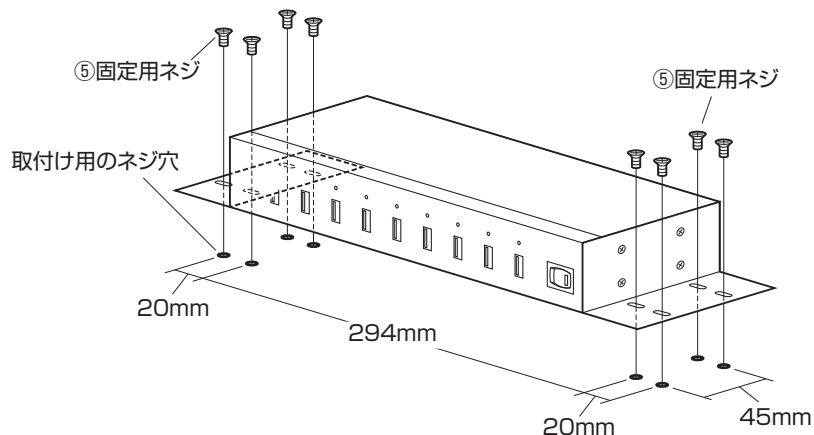

使用方法

- ① 本製品の電源スイッチがOFFになっていることを確認してください。

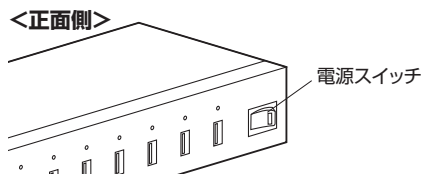

- ② 付属のACアダプタと付属のAC電源コードを接続して、本製品の電源ジャックにACアダプタを接続します。
※ACアダプタはスクリューロック式です。外れないようにしっかりとロックしてください。

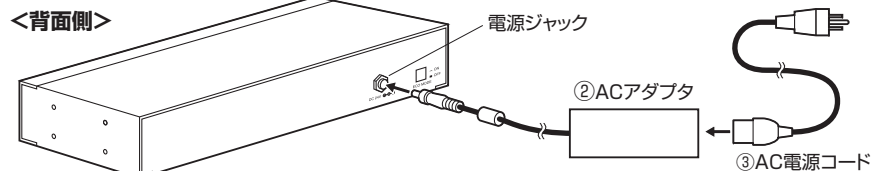

5

- ③ ACアダプタのプラグをコンセントに差し込みます。

<背面側>

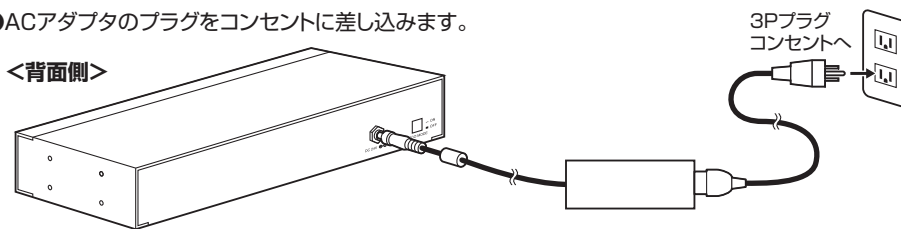

- ④ 本製品の電源スイッチをONにします。LEDが緑色に点灯し、スタンバイ状態になります。

<正面側>

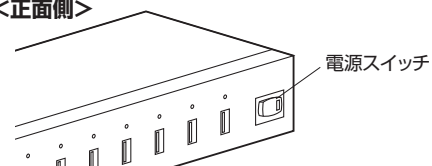

- ⑤ 充電が開始されると、USBポート上のLEDが赤色に点灯します。USBケーブル(別売り)を使用して本製品のUSBポートとUSB充電機器を接続すると充電を開始します。

<正面側>

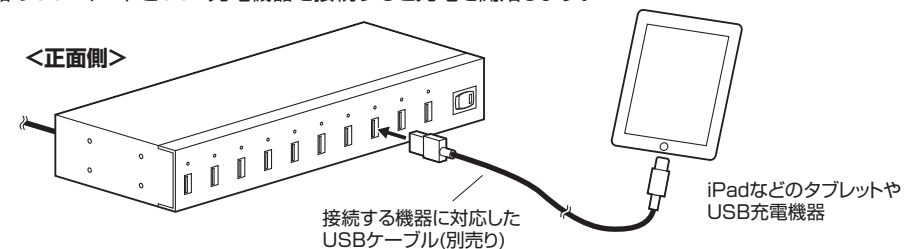

- ⑥ 充電が完了すると、LEDが緑色になりますので本製品と機器からUSBケーブルを取外します。
※機器によっては充電完了後にLED緑色に切り替わらない場合があります。

エコモード

- ! エコモードの切替えは必ず電源をOFFにしてから行ってください。

エコモードスイッチを押すと節電モードになります。

- ① 本製品の電源スイッチがOFFになっていることを確認し背面にあるエコモードスイッチを押し込んでエコモードを有効にしてください。

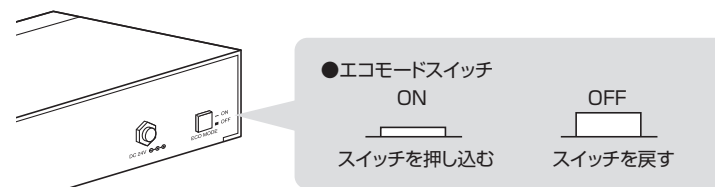

- ② 電源スイッチをONにした後、約60秒操作をしなければ、電源が自動的にOFFになります。また、iPadやタブレットなどのUSB機器の充電が完了すると約6秒後に電源がOFFになります。
※接続しているすべての機器の充電が終了しなければ電源はOFFになりません。

- ③ 再び充電を行う際は、電源スイッチをOFFに戻してからまたONにしてください。

6